

Szyba stała - szkło hartowane

CZĘŚĆ ZAMIENNA

Nr produktu: 660-S1003

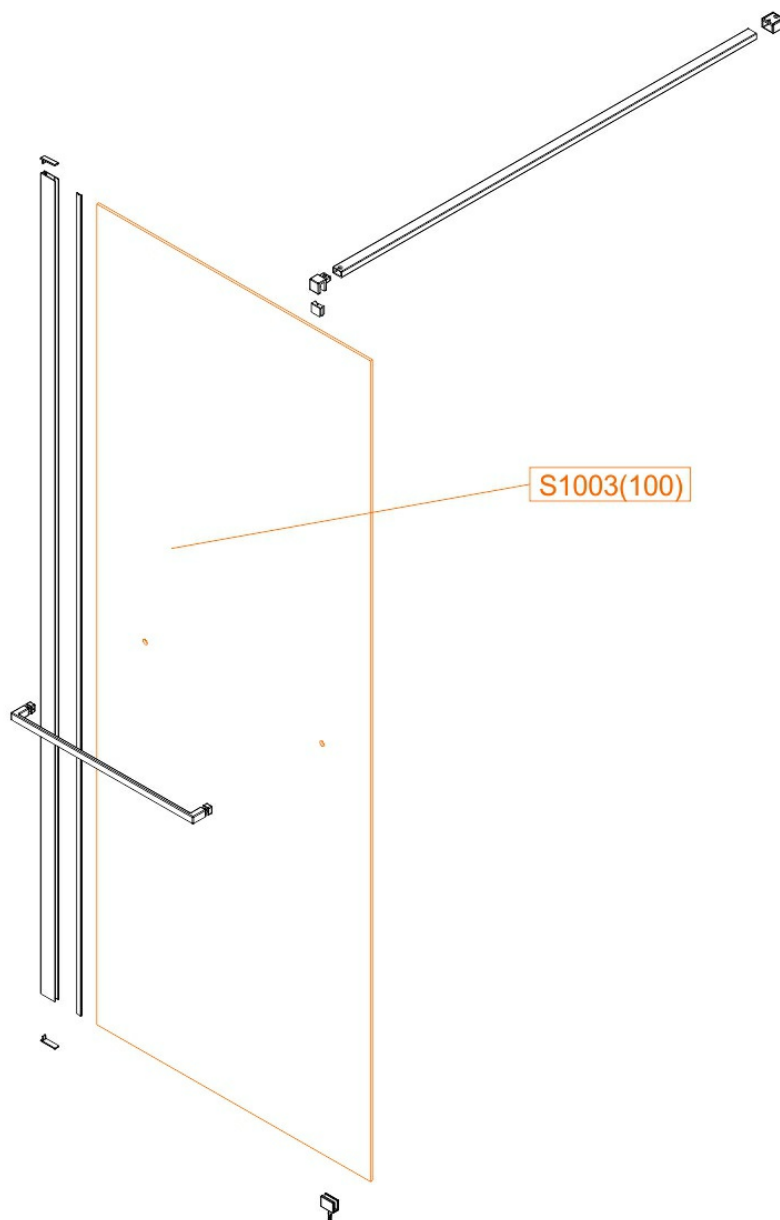

1 519,05 zł brutto / 1 235,00 zł netto