

## Szyba stała - szkło hartowane

### CZĘŚĆ ZAMIENNA

Nr produktu: 660-S1005

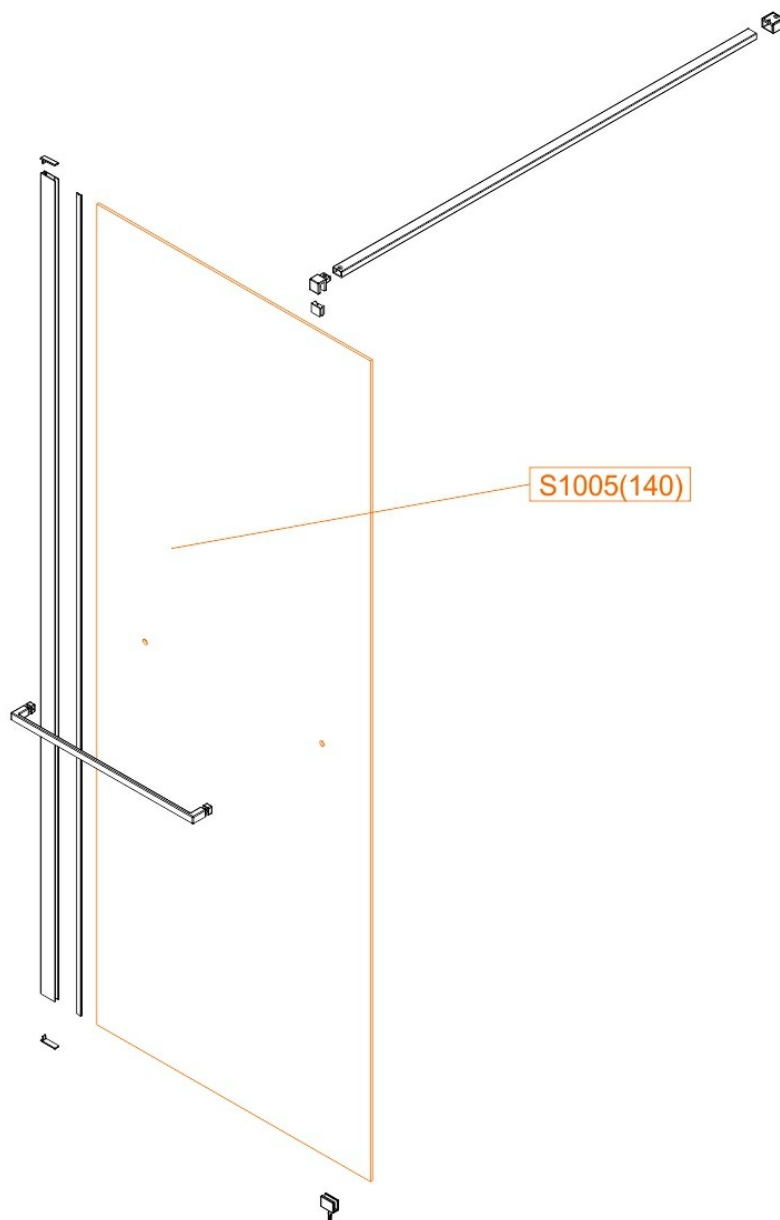

**1 841,31 zł** brutto / 1 497,00 zł netto