

Szyba stała - szkło hartowane

CZĘŚĆ ZAMIENNA

Nr produktu: 660-S1021

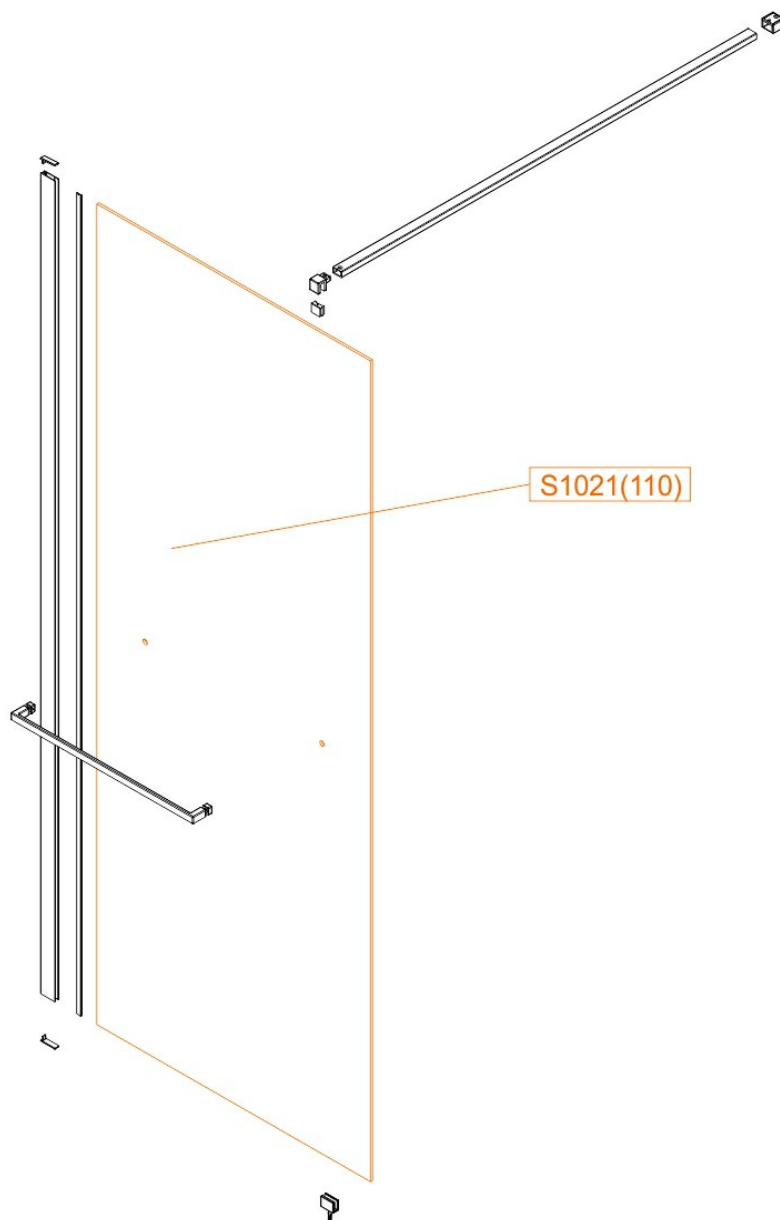

1 590,39 zł brutto / 1 293,00 zł netto