

## Szyba stała - szkło hartowane

### CZĘŚĆ ZAMIENNA

Nr produktu: 660-S1022

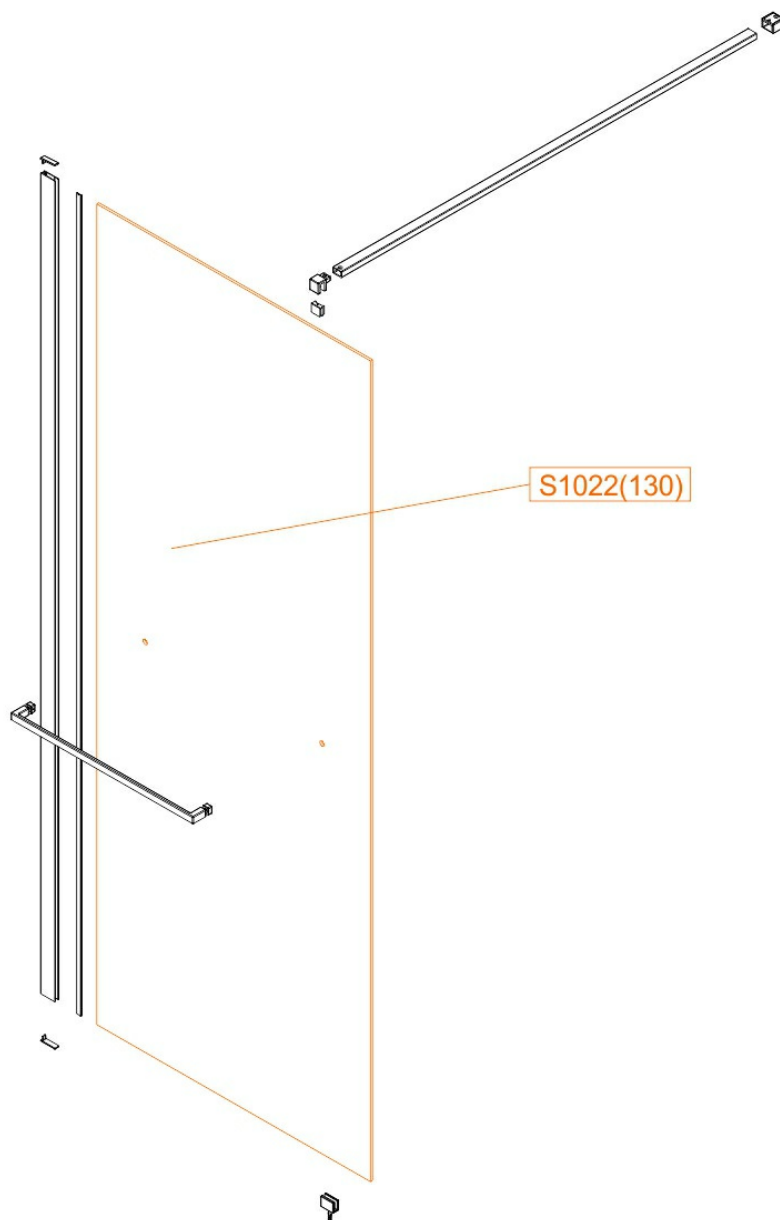

**1 752,75 zł** brutto / 1 425,00 zł netto